



Solar Sistemler

Bringing it together.



Yapı sektörü için bağlantı elemanları teknolojisi

Çatı ve cephelerde uzman uygulamalar için EJOT İnşaat Bağlantı Elemanları Bölümü, çok geniş olan ürün yelpazesini ve özel projelerde elde ettiği bilgi birikimini siz müşterileri ile paylaşmaktadır.

Bi-Metal vidalar üretim merkezi

"In der Aue", Bad Laasphe

En üst kalitede ürün üretebilme yarışı EJOT'un kendi içinde hiç bitmeyecek bir döngüdür. Müşterilerimiz, bu anlayışın ortaya çıkardığı dübel ve vidalarımızın üstün kalitesinden fazlasıyla faydalanmaktadır. Güvenilir işlem yapabilme müşteri kanadında oluşabilecek hata kaynaklı maliyetleri en alt seviyeye çekmektedir. Bağlantı elemanlarımızı ISO/TS 16949 ile sertifikalanmış tesislerimizde üretiyoruz.

Sizlere sunduğumuz hizmetlerimiz, lojistik destek ve ürün temin devamlılığını sağlamamızın yanı sıra nitelikli tavsiyelerimiz ve yerinde profesyonel uygulama eğitimlerimizi de kapsamaktadır. Ürünlerimizin kullanımı ile ilgili sizlere en yetkili ağız olan uzmanlarımız aracılığı ile bilgilerimizi aktarıyoruz. Bize ihtiyaç duyduğunuz her an sizlere bağlantı elemanları ile ilgili tüm hizmetlerimizi sunuyoruz.

Telefonda veya sahada yapılan ilk çalışmalarda yer alarak altyapı testlerimiz ile EJOT'un laboratuvarlarında yapılabilecek diğer testlerle mimar, danışman ve uygulayıcılar için yaptığımız eğitim seminerleri ile verdiğimiz hizmet çerçevemizi daha da genişletiyoruz.

Başarının sırrının yenilikçi ürünlerde yattığını biliyor ve hiçbir işimizi şansa bırakmıyoruz. Gerçek zamanlı veriler ve sahada yaptığımız testlerle ihtiyaçlarınızı belirliyoruz. Uluslararası inşaat uygulama uzmanlarımızın düzenli olarak bir araya gelerek teknolojik gelişmeleri takip etmelerini ve bu şekilde sizlere verdiğimiz hizmetin kalitesinin daha da artmasını hedefliyoruz. Bu şekilde katma değer eklenmiş, yenilikçi ürünlerle elde edilmiş müşteri memnuniyetini garanti altına almış oluyoruz.

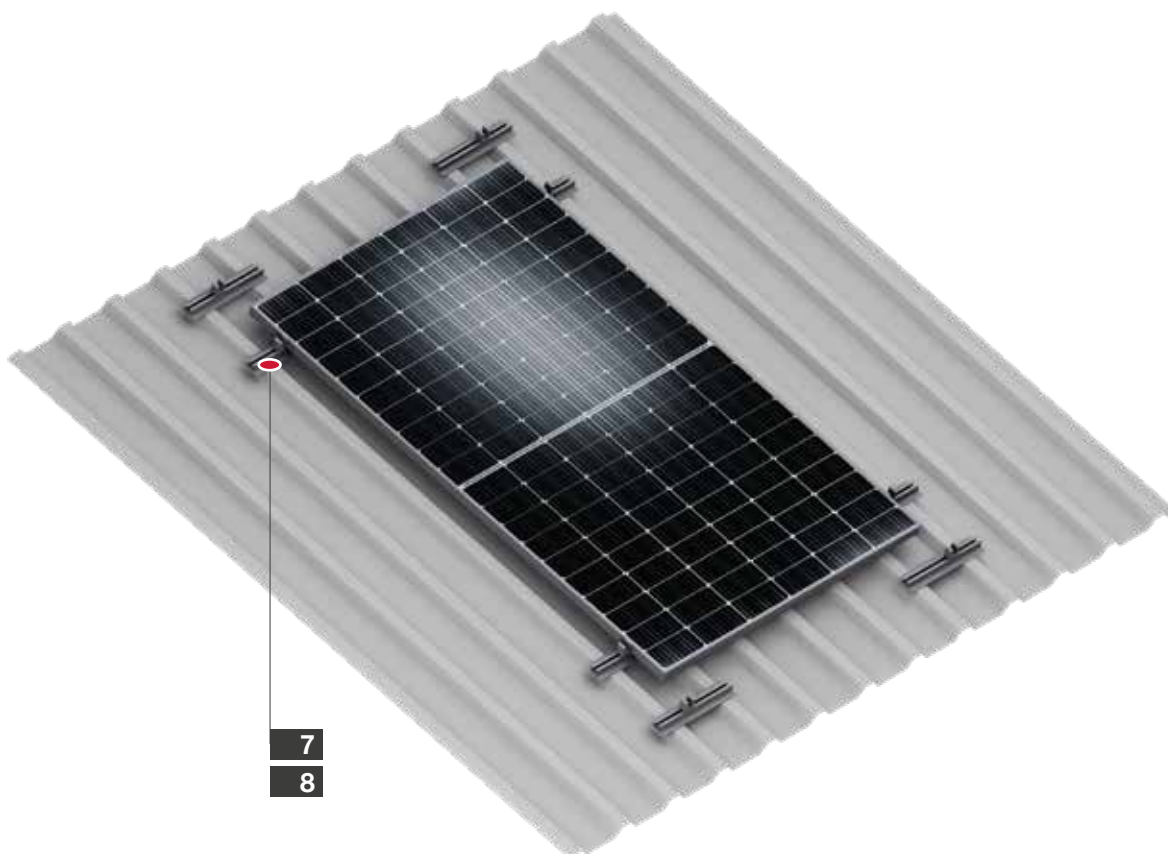
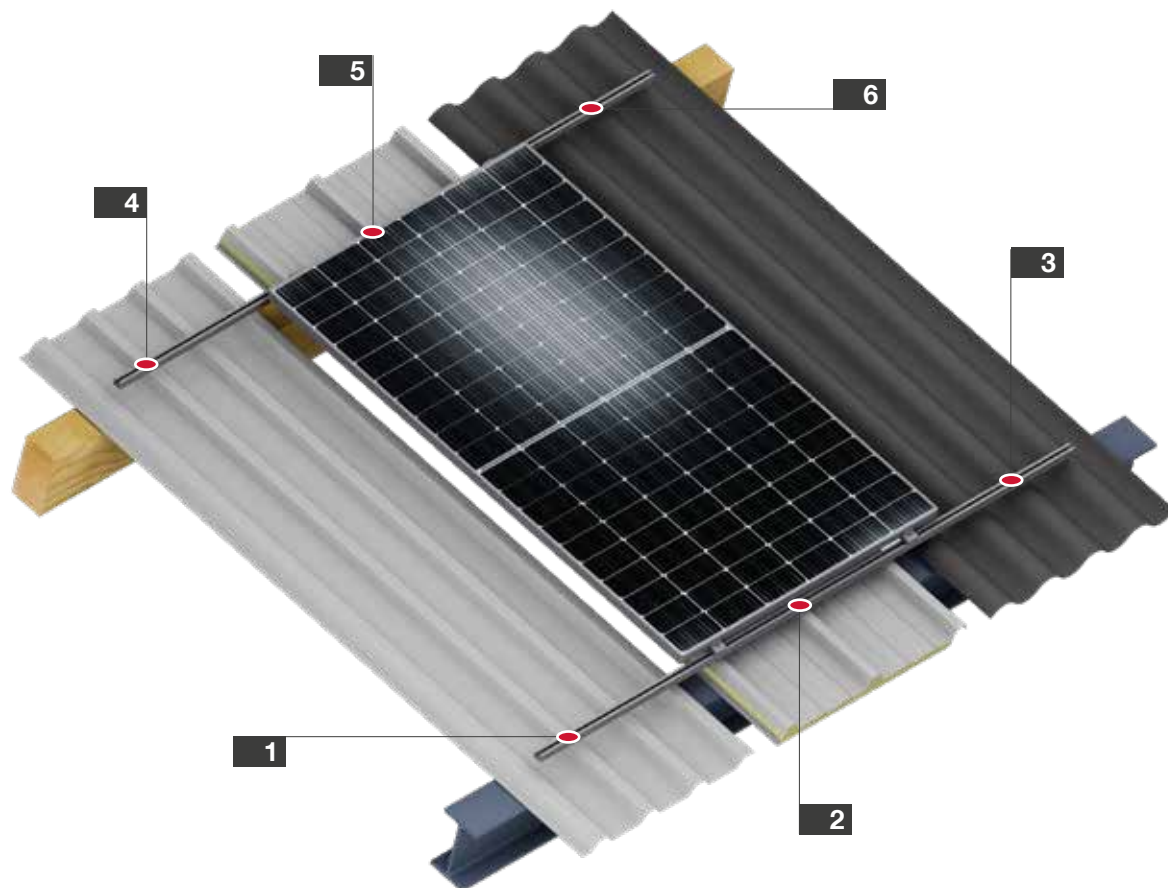

1 P. 206
Solar Fastener for trapezoidal profile to steel substructure

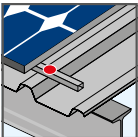

Solar Fastener
JT3-SB-3-8.0xL
Storm washer



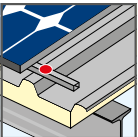

2 P. 206
Solar Fastener for sandwich profile to steel substructure



Solar Fastener
JT3-SB-3-8.0xL
Storm washer



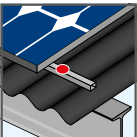

3 P. 202
Trapezoidal sheet flashing to 0.4-1.25 mm steel substructure



Self-drilling screw
JF3-2-5.5xL E16



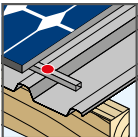

4 P. 207
Solar Fastener for trapezoidal profile to timber substructure



Solar Fastener
JA3-SB-8.0xL
Storm washer



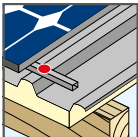

5 P. 207
Solar Fastener for sandwich profile to timber substructure



Solar Fastener
JA3-SB-8.0xL
Storm washer



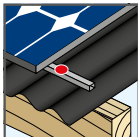

6 P. 202
Support rail to 0.4-1.25 mm steel substructure



Self-drilling screw
JF3-2-5.5xL E16



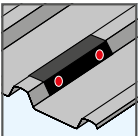

7 P. 202
Trapezoidal sheet flashing to 0.4-1.25 mm steel substructure



Self-drilling screw
JF3-2-5.5xL E16

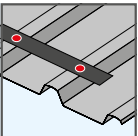

8 P. 202
Support rail to 0.4-1.25 mm steel substructure



Self-drilling screw
JF3-2-5.5xL E16



Fastening of solar and photovoltaic installations

Descriptions

The EJOT Solar Fastener is the first stainless steel fastening element with drill point approved by the German Institute for Construction Technology (DIBt) for fixing photovoltaic installations to trapezoidal steel profiles and sandwich panel roofs. The Solar Fastener is also suitable for use on fibre cement roofs.

Technical abbreviations

| Kürzel | Descriptions | Unit |
|--------|-------------------|------|
| DC | Drilling capacity | mm |

EJOT® Solar Fasteners

The Solar Fastener is the first stainless steel fastening element with drill point approved by the German Institute for Construction Technology (DIBt) for fixing photovoltaic installations to trapezoidal profiles and sandwich panel roofs. Pre-drilling is a thing of the past - the new EJOT Solar Fastener made of stainless steel A2 (AISI 304) or A4 (AISI 316) includes a hardened steel drill point. This way drilling, thread forming and fastening is done in one step.

Benefits

- > Quick retrofitting on existing roofs
- > No additional holes in the roofing membrane
- > Use of proven sealing systems
- > No special assembly tools necessary
- > Extremely safe fastening with direct embedment into the substructure

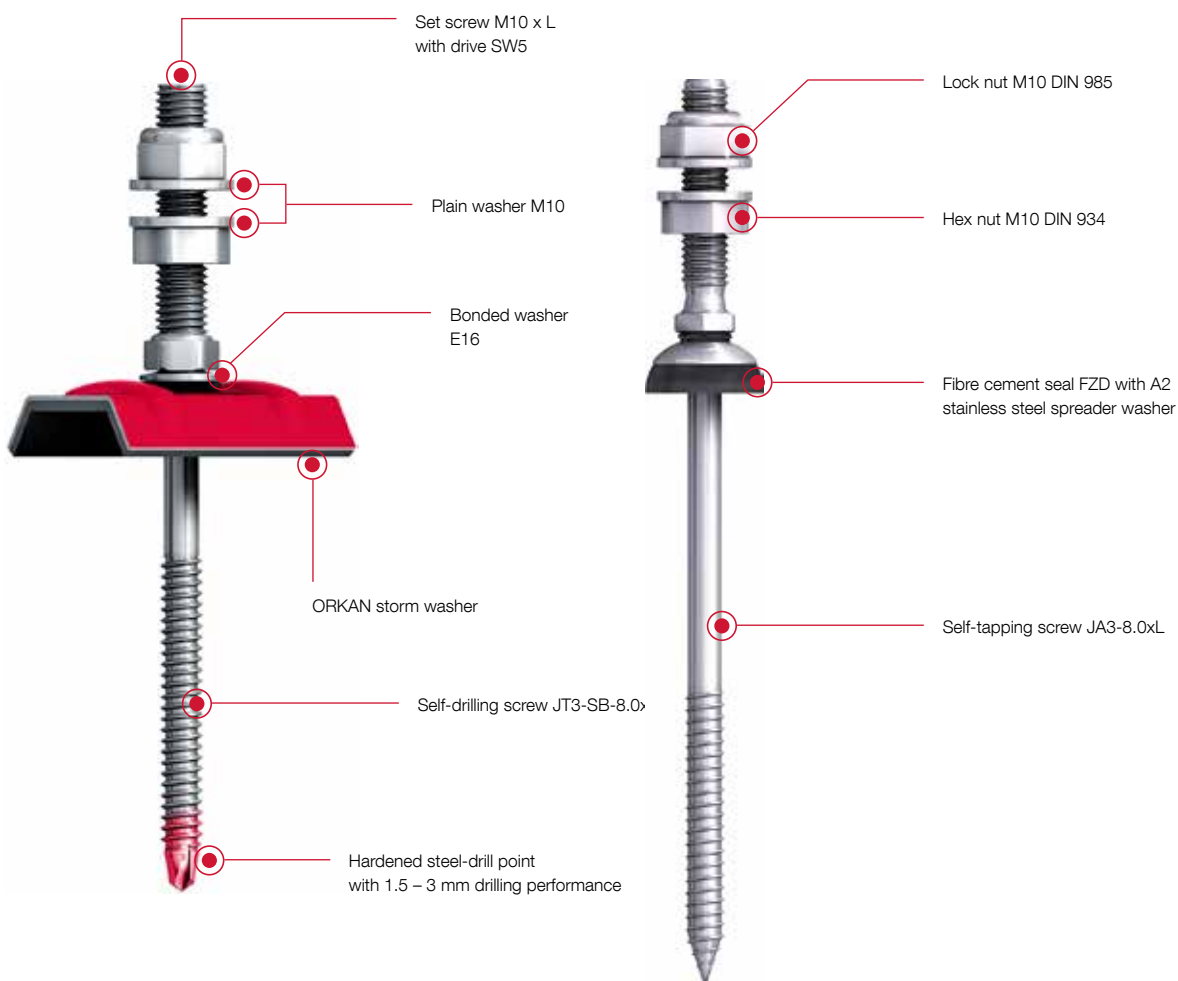

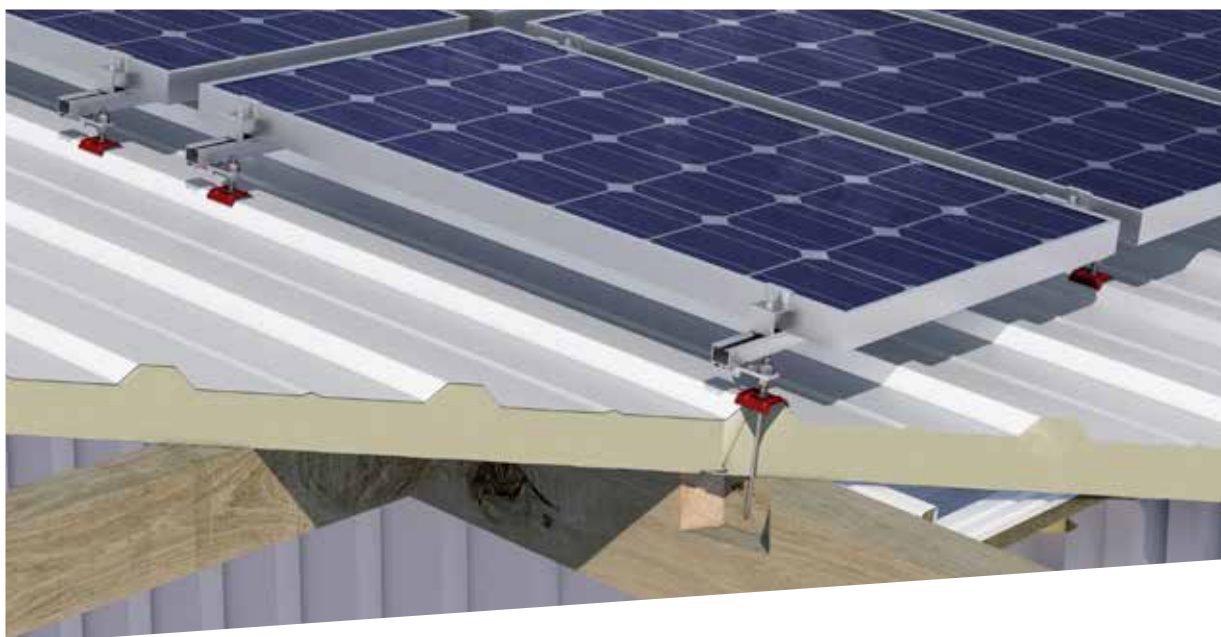

Product selection depending on roof structure

JA thread for timber substructures:



JA3-SB-8.0xL
with FZD sealing element
for fibre cement roofing

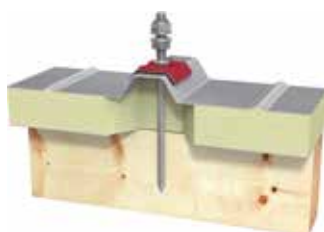

JA3-SB-8.0xL
with sealing washer E16 + ORKAN storm washer
for sandwich panels



JA3-SB-8.0xL
with sealing washer E16 + ORKAN storm washer
for trapezoidal profiles

JT thread for steel substructures:



JT3-SB-3-8.0xL
with FZD sealing element
for fibre cement roofing



JT3-SB-3-8.0xL
with sealing washer E16 + ORKAN storm washer
for sandwich panels



JT3-SB-3-8.0xL
with sealing washer E16 + ORKAN storm washer
for trapezoidal profiles



Çatı Sistemleri

Endüstriyel Düz Çatılar

EJOBAR

Endüstriyel Eğimli Çatılar

**Güneş Enerji Sistemlerinde
Özel Çözümler**

Konut Çatıları için Sistemler

EJObar – çok yönlü düz çatı taşıyıcı sistemi

20 dereceye kadar olan çatılarda kullanıma uygundur. 20 derecenin üzerinde eğimler için lütfen EJOT Teknik ile irtibata geçin.

Alt yama bağlantısı, bu bağlantı 180 mm genişliğinde ve en az 1,2 mm kalınlığında uyumlu bir membran şeridi olup, 'EJOBAR TPO 2G'nin oturması için mevcut membran üzerine ısı kaynak yoluyla yapıştırılmalıdır.

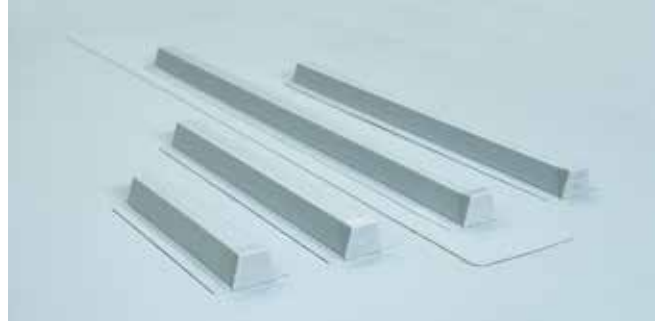

**EJObar inanamayacağınız kadar çok yönlü ve uygun maliyetlidir!**

- EJObar temizlenmesi ve bakımı kolay temiz çatılar oluşturur.
- Çatı membranlarını delmeden montaj yapılabilir.
- EJObar çok yönlü, çok amaçlı ve pratiktir.
- Bazı durumlarda serbest olarak da kullanılabilir.
- Mekanik ve elektrik ekipmanların montajında, yürüyüş yollarında ve çok sayıda farklı solar aplikasyonları için uygundur.
- EJObar doğrudan veya destekli montaj seçenekleri ile kolay kullanılabilir ve uygulanabilir.

EJObar

| Kod | Açıklama |
|------------|----------|
| 9900103289 | 150 mm |
| 9900103263 | 300 mm |
| 9900103265 | 1000 mm |
| 9900103396 | 3000 mm |

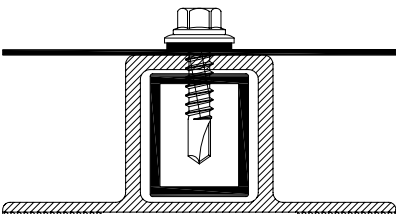
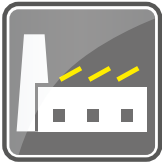



Sabit ya da ayakta duran elemanlar için EJObar® kullanımı

Membran üstüne doğrudan yük yerleştirmek için çekinmeyin. Bu noktada EJOBAR sizlere yardımcı olacaktır. Bir öğeyi desteklemek için kendinizi kısıtlamayın birçok uygulama için EJObar kullanılabilir. Örneğin, yükün membran üzerinde kalması için ya da iki sabit nokta arasında taşıyıcı ve tampon görevinde kullanılabilir.

Özellikle yük taşınması gereken bölgelerde; yükün membran üzerinde sabitlenmesi gereken durumlarda EJObar önerilir. EJObar, yetkin ustalar tarafından ısı kaynak vasıtasıyla kaynatılıp, montajı tamamlanmalıdır.

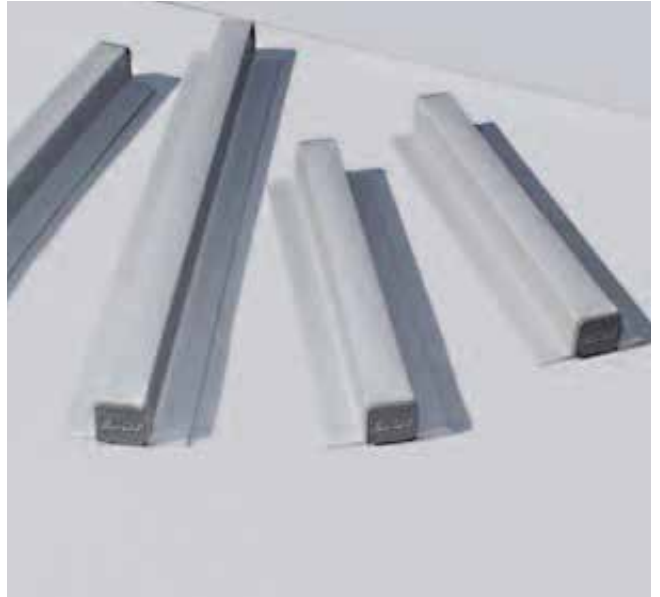

Uygulaması da kullanması da kolay

EJObar özel membran üreticileri tarafından yeni ya da varolan tek katlı membran kaplı çatılara kolayca uygulanabilir. Ejobar'ın uygulanacağı yüzey özel membran solventi ile hazırlanmalıdır.

EJObar sıcak hava ile kaynaklanarak uygulanmalıdır. Bütün kenarlarından membrana yapıştığından emin olmak için bir sağlamlaştırma rulosu kullanın.



Güçlendirilmiş PVC membranına EJObar®'ın kaynaklanması

PVC membranına EJObar'ın sıcak hava ile kaynaklama aşamaları:



1

EJObar kurulacak yer hassas bir şekilde ölçülür ve işaretlenir.



2

Uygun sabitleyici ve ısıya dayanıklı rapteleri/dübelleri kullanın, rüzgar yükü Hesaplaması yapın.



3

Membran üreticisi tarafından önerilen solüsyonla bölgeyi temizleyin



4

Varolan membran üzerine yük bindirmemesi için 1,5 mm lik kaynak yapın



5

EJObar ı güçlendirilmiş membrana bağlantı elemanının kenarından sabitleyin.



6

Montajı doğru yapılmış EJObar'ın görünümü.



7

Tüm sistemin görünümü.

Solar ve özel montaj uygulamaları için genel yönergeler

Solar PV ve termal paneller gibi özel montajlar için, membranın hafif yük uygulamalarına uygunluğu, membran üreticisiyle beraber kontrol edilmelidir.



- EJObar panel sisteminin tam boyundan uzun olmalıdır.
- Tipik olarak, çevre uzunluğu ve köşeler için, borular en az 500mm ve en çok 940 mm iç anda merkezde konumlandırılmalıdır.
- Yalnızca 20 dereceye kadar eğime uygundur.
- EJObarın konumlandırılması ve alandaki membran çizgileri ek bağlayıcılarla belirlendiğinde EJObarın sabitlenmesi gereken nokta rüzgar yükü hesaplamasını da dikkate alarak bağlayıcı noktaların merkezine sabitlenir.
- Bir membran parçası 150mm genişlik ve 1.5mm inceliğinde olmalıdır, böylece EJObarın üzerine oturtulduğu bağlayıcılar sıcak havayla birbirine kaynar.
- Eğer orijinal membran sadece yapıştırılmışsa, yukarıdaki kurulum prosedürü montajı yapılacak her bir EJObar a tek tek uygulanmalıdır.
- Uygulamanın yapılacağı çatı mühendisler tarafından kontrol edilmelidir.
- Çatıda yağmur suyunun birikmesine sebep olmaması için EJObar çatının eğimiyle aynı yönde uygulanmalıdır.





EJObar membran alanının içerisinde, bitişik ve gösterildiği gibi ek yerinin paralelinde konumlandırılabilir. EJObar ek yerinin üzerinde tutturma çizgisinde ya da ek yerine karşı bir yerde montajlanmamalıdır.

Eğer EJObarların uygulama planı, barların kaynağa yakın bir şekilde konumlandırılmasını önlerse, 150 mm genişliğinde, minimum 1.5 mm kalınlığında, mevcut membran ile uyumlu PVC/TPO şeritler, minimum her 40 mm de, bir sıcak hava kaynağı ile sabitlenerek, EJObarların altlarına gelecek yerler güçlendirilmelidir.

Ek bağlayıcılar rüzgar yükü hesaplaması sonuçlarına bağlı olarak gerekebilir ve yapıştırma sisteminin membrana uygulanması hayati önemlidir. EJObar bu sayede şeritlerin üzerine kurulabilir.

Lütfen 'Uzman aparatlar ve solar kurulum için genel olarak gerekenler' için bu bilgilendirme rehberinin orta sayfalarına değininiz.

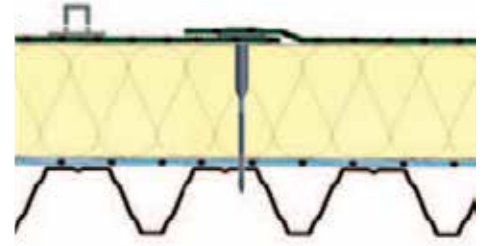

EJObar'ı ek destekleyici şerit kullanmadan membranın bağlantı noktasına montajlamayın.



EJObar membran şeride tam olarak böyle konumlandırılmalıdır.



EJOT® solar bağlantı elemanı JT3-SB-8.0xL



Uygulama Alanı

- > Güneş ve fotovoltaik kurulumlarını 1,5 - 3 mm et kalınlığına sahip çelik alt yapılara sabitlemek için.
- > Önceden delinmişse $\geq 3,0$ mm çelik alt yapı için de kullanılabilir.
- > S450GD'ye kadar yüksek mukavemetli çelik alt yapılar için.

Özellikleri

- > A2 paslanmaz çelik
- > FZD sızdırmazlık pulu ile

Faydalar

- > Mevcut çatılarda hızlı güçlendirme
- > Çatı kaplamasında ek delik yok
- > Kanıtlanmış sızdırmazlık sistemlerinin kullanımı
- > Özel montaj aleti gerekmez
- > Doğrudan gömme ile alt yapıya son derece güvenli sabitleme

Not

Solar bağlantı elemanları, projenize göre uyarlanır. Talep üzerine diğer versiyonlara ulaşabilirsiniz!

Uygulamalar



Teknik Veriler



Sertifikalar



aşağıdaki linkten ürüne ait videoyu izleyebilirsiniz:
<https://youtu.be/AnTV9Pyubqc>

Online shop



Yük taşıma kapasitesi için karakteristik değerler, Çelik alt yapı (S235 - EN 10025-1)

| Alt yüzey kalınlığı [mm] | 1.5 | 2.0 | 3.0 | ≥ 4.0 |
|-----------------------------|-----|-----|-----|------------|
| $N_{R,k}$ [kN] | 2.2 | 3.4 | 5.8 | 6.8 |

Delme çapı Çelik alt yapı (S235 - EN 10025-1)

| Alt yapı kalınlığı [mm] | 1.5 < 3.0 | 3.0 < 5.0 | 5.0 < 7.5 | 7.5 < 10 |
|----------------------------|-------------------------|-----------|-----------|----------|
| Delme çapı [mm] | without pre-drilling | 6.8 | 7.0 | 7.2 |

Ürün Tanımı

Vida Uzunluğu
[mm]

Vida Kalınlığı
[mm]

Kutu Adedi

Fiyat / 1 Adet
[EUR]

Ürün Kodu

EAN

Vida Seti M10*50 Mm

| | | | | | |
|---|-----|---------|----|------------|---------------|
| SET JT3-SB-3-8.0X85/M10X50 FZD DIN 934 | 85 | 17-58 | 25 | 3340898905 | 4061245021249 |
| SET JT3-SB-3-8.0X115/M10X50 FZD DIN 934 | 115 | 47-88 | 25 | 3341198905 | 4061245021256 |
| SET JT3-SB-3-8.0X155/M10X50 FZD DIN 934 | 155 | 87-128 | 25 | 3341598905 | 4061245021263 |
| SET JT3-SB-3-8.0X195/M10X50 FZD DIN 934 | 195 | 127-168 | 25 | 3341998905 | 4061245021270 |

Vida Seti M10*70 Mm

| | | | | | |
|---|-----|---------|----|------------|---------------|
| SET JT3-SB-3-8.0X85/M10X70 FZD DIN 934 | 85 | 17-58 | 25 | 3340898907 | 4061245041100 |
| SET JT3-SB-3-8.0X115/M10X70 FZD DIN 934 | 115 | 47-88 | 25 | 3341198907 | 4061245041087 |
| SET JT3-SB-3-8.0X155/M10X70 FZD DIN 934 | 155 | 87-128 | 25 | 3341598907 | 4061245041063 |
| SET JT3-SB-3-8.0X195/M10X70 FZD DIN 934 | 195 | 127-168 | 25 | 3341998907 | 4061245041049 |



Solar

Fastening technology for solar and photovoltaic installations on trapezoidal profiles and sandwich panel roofs as well as for use on fibre cement roofs

www.ejot.com/solar

Kaynak dayanıklılığı ve çekme performans

EJObar, Test Merkezi ve Applitec Geliştirme Merkezinde yapılan titiz kaynak dayanıklılığı testlerine tabiidir.

Resimde de görüldüğü üzere, 8 büyük membran üreticisinin membranları, gerilimölçer ile teste tabii tutulmuş ve hepsinde 3.4 kN üzerinde yük dayanımı elde edilmiştir.

EJOT EJOFAST JF3-2-5.5 x 25 S16 paslanmaz çelik Bi-Metal vidaların solar panel kurulum brakcetlerinin montajı için en temiz ve etkin yol olduğunu kanıtlamıştır ve aynı zamanda EJObar'ın 2 mm kalınlığındaki alüminyum profiline montajda da etkin bir performans göstermektedir.

Vidaların dış geometrisi sayesinde, çapak çıkarmadığı için, temiz ve korozyon risksiz bağlantı sağlar. Bu vidaları kullanmak güvenli kurulumla beraber 3.6 KN üzerinde çekme performansı elde etmeyi sağlar. JF3 8 mm A/F altıgen başlıkla da renkli Colorfast ayrılmaz Nylon başlıkla da kullanılabilir. Güçlendirilmiş karbon çelik delme noktasıyla beraber A2 (1.4301) ostenitik paslanmaz çelikten üretilmiştir. EJOFAST JF3 Avrupa Teknik onayı ETA-10/0200 belgesine sahiptir.



| t_{Nul} | 0,40 | 0,50 | 0,60 | 0,70 | 0,80 | 0,90 | 1,00 | 1,20 | 1,50 |
|--------------------------|------|------|------|------|------|------|------|------|------|
| M_{LNOM} | — | | | | | | | | |
| $V_{nk}^{for_{t_{Nul}}}$ | 0,40 | 0,55 | 0,55 | 0,55 | 0,55 | 0,55 | 0,55 | 0,55 | 0,55 |
| | 0,50 | 0,55 | 0,79 | 0,79 | 0,79 | 0,79 | 0,79 | 0,79 | 0,79 |
| | 0,60 | 0,55 | 0,79 | 0,91 | 0,91 | 0,91 | 0,91 | 0,91 | 0,91 |
| | 0,70 | 0,55 | 0,79 | 0,91 | 1,03 | 1,03 | 1,03 | 1,03 | 1,03 |
| | 0,80 | 0,55 | 0,79 | 0,91 | 1,03 | 1,15 | 1,15 | 1,15 | 1,15 |
| | 0,90 | 0,55 | 0,79 | 0,91 | 1,03 | 1,15 | 1,35 | 1,35 | 1,35 |
| | 1,00 | 0,55 | 0,79 | 0,91 | 1,03 | 1,15 | 1,35 | 1,54 | 1,54 |
| | 1,20 | 0,55 | 0,79 | 0,91 | 1,03 | 1,15 | 1,35 | 1,54 | 1,62 |
| | 1,50 | 0,55 | 0,79 | 0,91 | 1,03 | 1,15 | 1,35 | 1,54 | 2,44 |
| $N_{R,ak}$ | 0,31 | 0,46 | 0,60 | 0,75 | 0,89 | 1,04 | 1,18 | 1,47 | 2,12 |





© www.k2-systems.de



Eğimli endüstriyel çatılar için güneş enerjisi bağlantı sistemleri.

DIBT (Alman İnşaat Teknolojileri Enstitüsü) tarafından onaylanan ilk paslanmaz solar bağlantı elemanları, trapez saç ve sandviç panel çatılarda fotovoltaik sistemlerin kurulumları için kullanılır.



Solar bağlantı elemanları doğrudan çatı kiriş, aşıklık veya kafes sistemlerine bağlanır. Bağlantı noktasında, gerek genişleme gerekse kar yükü gibi yükler kalıcı ve güvenilir bir şekilde absorbe edilir. Çatı üzerine ekstra bir yük bindirilmeden ve delik sayısı en aza indirgenerek, var olan bir çatının montaj vidaları solar bağlantı elemanları ile değiştirilmiş olur.

Piyasada kullanılan tüm altyapılarla uyumlu diş formları ile çözüm üretirken oluşabilecek yükseklik farkları da tolere edilebilir.

EJOT Solar Bağlantı Elemanları

Yükseltilmiş solar ve fotovoltaik sistemlerin montajında yapı onay belgesinin güvenilirliği ile kullanılabilir (Z-14.4-537).





EJOT® SolarTUT

EJOT SolarTUT piyasada bulunan yalıtımlı veya yalıtımsız tüm saç profillerine uygun çok yönlü bağlantı aparatıdır.

EJOT SolarTUT tamamen ayarlanabilir yapısı ile genişlikleri ve yükseklikleri farklı tüm güneş paneli seçeneklerinde kullanılabilir. EJOT SolarTUT hızlı ve temiz montaj için arkası yapışkan EPDM contası ile kullanımınıza sunulur. Profil doğrudan panelin hatvesine monte edilir. Sadece profil üzerindeki kırı silip hizalayarak uygulayabilirsiniz. EJOFAS® JF3 montaj vidalarını kullanarak ön delikli noktalardan montajı tamamlarsınız.

PV Kit ile birlikte EJOT SolarTUT solar sistemlere uygun maliyetli ek çözüm. Hızlı montaj ve ısı köprüsü oluşturmaması sebebiyle güvenle kullanılır.



SolarTUT

| Kod | Açıklama |
|------------|---|
| 9900103854 | SolarTUT - INC R / Angle Bracket (Pair) |

EJOFAS®
İnce sac vidası
JF3-2-5.5xL-E16



Özellikler

- Tamamen ayarlanabilir.
- Tüm trapez saçlara uyar.
- Tüm solar modüllerine uyar.
- Kurulumu hızlıdır.
- Doğrudan hatveye monte edilir.
- Isı köprülerini engeller.





İnce tabakalı solar sistem uygulamaları

EJOFAST® ince saç plaka vidası EJOT'un son nesil ürünlerindedir. Klasik matkap uçlu olmayan, sivri uçlu, kesici bir delme vidasıdır.



Yeni delme ucu geometrisi sayesinde EJOFAST® ince saç plaka vidası hızlı ve çapak yaratmadan montajınızı hızlandırır ve aynı zamanda mükemmel tutunma sağlar. Bu vida özellikle ince cidarlı metal plakalara aksesuarların montajı için tasarlanmıştır.

Solar uygulama sistemlerinde neredeyse sınırsız sayıda uygulama için EJOFAST® JF3-2-5.5xL-E16 gerek hızı gerekse benzersiz yük taşıma performansı ile vazgeçilmez hale gelmiştir.

JF3-2-5.5xL-E16'yı ETA onayının getirdiği güvenle kullanabilirsiniz.

EJOFAST®
İnce saç plaka vidası
JF3-2-5.5xL-E16



Uygulama

Fotovoltaik tesisler için ince cidarlı metal profillere aksesuarların montajı için:

- Trapez saç, klips veya ön delikli aksesuarların altyapıya montajında,
- Rüzgar yönü değiştiricilerin profillere montajında

Teknik veriler

Mevcut dış uzunluğu 25 - 35 mm
İnce metal saç kalınlığı 0.4-1.25 mm
Maksimum tutunma kalınlığı 10 - 15 mm
Bit Altıgen A/F 8

Özellikler

- Yeni geometrik ucu ile A2 paslanmaz çelikten yapılmıştır.
- Önceden monte edilmiş paslanmaz çelik pul
- Hassas konumlandırma
- Talaşsız, ön deliksiz montaj
- Mükemmel tutunma özelliği

Onay

Z-14.4-426
ETA-10/0200

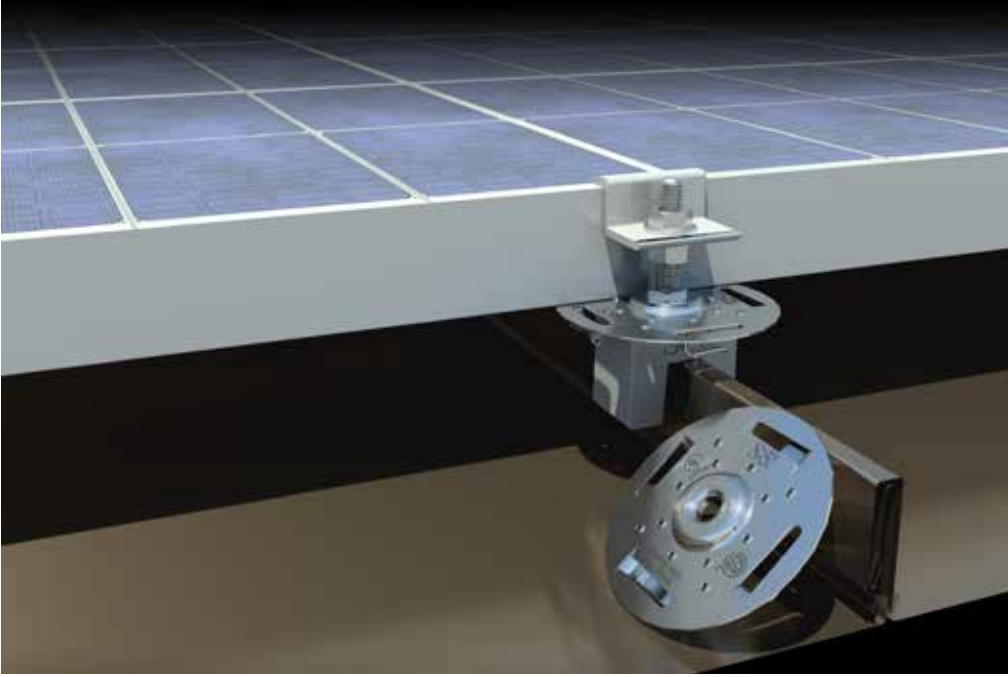

Mini Kelepçe Klipsli çatılar için dik kelepçe

Paneli delmeden klipsli çatılara istediğinizi monte etmenizi sağlar!

Mini kelepçeler klipsli çatılarda karşılıklı iki yuvarlak uçlu paslanmaz çelik ayar vidası yardımıyla panele bağlanır. Sabitleme vidaları kelepçelerin karşısındaki duvarı sıkıştırarak tutunma sağlar. Bu şekilde çatı malzemesi delinmemiş olacaktır.



B Mini Kelepçe

- Klipsli çatılar için tasarlanmıştır.
- Mini kit ile uyumludur.
- SADECE paslanmaz çelik PV kiti ile kullanılabilir.

| Kod | Açıklama |
|------------|--------------|
| 9900102510 | B Clamp Mini |



E Kelepçe

- Özel olarak çift katlı kenetli çatılar için tasarlanmıştır.
- Montaj biti ayrıca sipariş edilir.

| Kod | Açıklama |
|------------|----------|
| 9900102207 | E Clamp |



Z Mini Kelepçe FL

- Mini "ampul" dişli FL Flanşlı kelepçeler kenetli çatılar için özel olarak tasarlanmıştır.
- Mini Kelepçe kiti ile uyumlu.
- Montaj biti ayrıca sipariş edilir.

| Kod | Açıklama |
|------------|--------------------|
| 9900103060 | EClamp Mini Flange |



PV Kit

- Mini kelepçeler için solar sistem montajı içindir.

| Kod | Açıklama |
|------------|------------------|
| 9900101831 | PV Kit Alüminyum |
| 9900103059 | PV Kit Stainless |



Solar i-Clip® – konutların kiremit çatılarına solar PV çerçevelerini sabitlemek için tek çözüm

EJOT Solar i-Clip®'in kullanımı çok kolaydır. Kiremitli çatılarda meydana gelen montaj problemlerini çözmek için çok yönlü olarak tasarlanmıştır.

Solar i-Clip® çatı kirişi bağlantısı

- Paslanmaz, matkap uçlu, ahşap alt konstrüksiyonlar için bağlantı elemanı
- Ön delik gerektirmez.
- Eurocode 5'e uygun üretilmiş 35mm çatı kirişlerinde kullanılabilir.
- Tamamen A2 Austenitic paslanmaz çeliktir.



İlk çatı değerlendirmesi genellikle zemin seviyesinden yapılır. Solar sistem ile ilgili çözüm önerisi, üretici verilerine dayalı olarak, kil veya beton kiremitlere uygun bağlantı elemanlarını da kapsar. Bunun sonucunda montaj ekibi başlamak üzere sahaya vardığında problemler başlar ve onları

- Su yalıtımını riske eden, kiremitleri bazen çok fazla kesmeyi gerektiren çözümlere,
- Para ve zaman kaybına sebebiyet veren, merkeze geri dönüp bağlantı elemanlarını değiştirmeye,
- Maliyet ve nakliye sorunlarına yol açan, piyasada mevcut tüm kiremit ebatlarından yanlarında taşımaya mecbur kılar.

Solar i-Clip® gerçek deneyimlere sahip sistem montaj uzmanları ile birlikte geliştirilmiştir. Burada ana amaç çatı tipi ne olursa olsun mevcut altyapıdan bağımsız universal bir bağlantı elemanı meydana getirmektir.

Solar i-Clip®

| Kod | Açıklama |
|------------|------------------------------|
| 9900102485 | Ejot İ-Clip Mounting Kit (A) |





EJOT® Solar Flashing Shingle Çatılar İçin Solar Bağlantı Elemanı

EJOT® Solar Flashing özellikle üçlü standart 5" - 5 1/2" - shingle çatılarda su geçirmez montaj imkanı sağlamak için geliştirilmiştir. Bu bağlantı sistemi sayesinde fotovoltaik, güneş ısıtma sistemleri ya da benzer sistemler mevcut veya yeni çatılara monte edilebilir.

- Basit, kolay ve hızlı montaj sağlar.
- Sadece iki bileşeni var: Bir bağlantı elemanı ve bir saç levha.
- 3 farklı katmanda su sızdırmazlık güvenliği!
- Sıvı izolasyon malzemesi kullanılmasına gerek kalmaz.
- Bağlantı elemanı saç levhaya kesme yükünü dengeli bir şekilde aktarır.
- Kirişlere tüm yüklerin güvenli iletimini sağlar
- Kuvvet aktarımıyla ilgili gerekli bağlantı elemanı sayısının kolay hesaplanmasını sağlar.
- Ara parça koyma gerektirmeden shingle aralarına bile montaj yapılabilir.

Solar Flashing

| Kod | Açıklama |
|------------|--|
| 9999215004 | Ejot Flashing + JA3 - SB - 8.0 x 80 / 70 E22 |





© www.mounting-systems.com



EJOT® Güvenilir modül montajı için SUPER-SAPHIR matkap uçlu vida

Konutlar için, PV kurulumunda, yüksek kaliteli, bi-metal, matkap uçlu vidaları güvenle kullanabilirsiniz.

SUPER-SAPHIR JT3-2-6,5 matkap uçlu vida, endüstriyel alanda kullanım ihtiyaçlarına uygun olarak geliştirilmiştir. Bu vida yıllardır, saç veya alüminyum levha, sandviç panel gibi malzemelerin montajında kullanılmaktadır. A2 paslanmaz çelik bi-metal matkap uçlu vidanın konut sektöründe kullanımı gün geçtikçe yaygınlaşmıştır. Örneğin Almanya Brandenburg'da 29,7 kWp kurulumunda modüllerin bağlanmasını sağlayan adaptör parçaların altyapıya montajı bu vidalar ile yapılmıştır.



SUPER-SAPHIR
Matkap uçlu vida
JT3-2-6.5x65-E16

Özellikleri

- Sertleştirilmiş matkap uçlu A2 paslanmaz çelik
- Paslanmaz çelik pullu EPDM conta
- Montaj hızını arttırmak için pul vida üzerine monteli gelir.

Onaylar

- ETA-10/0200
- ETA-13/0177

Teknik veriler

Delme kapasitesi $t_1 + t_2$ 2.0 mm
Bit altıgen A/F8



EJOT®

Cepheler





Cephede tasarım ögesi olarak PV kurulumu

Çatıda statik kısıtlamalar sebebiyle kullanılmadığı zaman fotovoltaik sistemler cephede kullanılabilir. Cephe tasarımında kullanımın hem estetik bir yanı vardır hem de herkes tarafından görülebilir.

Altyapıların ve cephe kaplama sistemlerinin montajı için EJOT kapsamlı bir ürün yelpazesi sunmaktadır. Bir sonraki projenizde uzun zamana yayılan bilgi birikimimizden ve uzmanlığımızdan siz de faydalanabilirsiniz.



© www.wagner-solar.com



EJOT®

Açık Alanlar





Solar tarlalarından enerji hasadı

75.000m²'lik Fotovoltaik alanda yılda maksimum 3,3 MW çıkış kapasiteli 3,1 milyon kWh enerji üretilebilir. Bu projede 30.000'in üzerinde EJOT JT4-6-5,5 30 SAPHIR paslanmaz çelik matkap uçlu vida kullanılmıştır.

Yenilenebilir Enerji Kanunu (Erneuerbare-Energien-Gesetz / EEG) açık alanda Fotovoltaik kurulumu için çeşitli yerlerde izin vermiştir. Açık alan solar tesisleri karayolları ve demiryolları boyunca olabileceği gibi endüstriyel veya ticari bölgelerin içinde de planlanabilir. Bu kurulum bir dönüşüm alanına inşa edilmiştir. Bölgede toprakla doldurulmuş eski bir taş ocağı vardır.



Matkap uçlu vidaların özel gereksinimleri:

Paslanmaz çelik matkap uçlu SAPHIR JT4 vida alüminyum profillerin montajı için A2 paslanmaz çelikten imal edilmiştir.

Çevre için değer oluşturma:

Farklı türdeki bitkilerle zenginleşmiş ama göz ardı edilen otlak alanları birçok hayvan türü için doğal bir besin kaynağıdır. Doğal su kuyuları, kaya yığınları ve toprak duvarlar amfibiler ve sürüngenler için küçük biyotoplar (ekolojik denge sistemleri) oluştururlar.





DIN Grubu Ürünleri



**Çekiç Başı Somun**

| Kod | Açıklama |
|------------|--------------------------|
| 9999300377 | ART 9023 HAMMER NUT M8A2 |

**İmbus Kilitleme Pulu**

| Kod | Açıklama |
|------------|-----------------|
| 9999300378 | ART 9093 M8 A2 |
| 9999300379 | ART 9033 M10 A2 |

**Kare Somun**

| Kod | Açıklama |
|------------|---------------|
| 9999400653 | DIN 557 M8 A2 |

**Geniş Pul**

| Kod | Açıklama |
|------------|-----------------------------|
| 9999300126 | DIN 9021 (ISO 7093-1) M8 A2 |
| 9999701454 | DIN 9021 M10 A2 |

**Flanşlı Somun**

| Kod | Açıklama |
|------------|----------------------------|
| 9999300102 | DIN 6923 M8 Flanged Nut A2 |

**Yaylı Rondela**

| Kod | Açıklama |
|------------|------------------------------|
| 9999701444 | DIN 127 M10 Spring Washer A2 |
| 9999300155 | DIN 127 M12 A2 |
| 9999701470 | DIN 127 M16 A2 |

**Fiberli Somun**

| Kod | Açıklama |
|------------|---------------------------------|
| 9999400108 | DIN 985 (ISO7040) M8 A2 Gleitmo |
| 9000080276 | DIN 985 M10 A2 |

**Tırtıllı Pul**

| Kod | Açıklama |
|------------|-----------------|
| 9999300380 | DIN 6797A M8 A2 |

**Altı Köşe Somun**

| Kod | Açıklama |
|------------|----------------|
| 3110000180 | DIN 934 M5 A2 |
| 3110000123 | DIN 934 M6 A2 |
| 9999400030 | DIN 934 M8 A2 |
| 3110000110 | DIN 934 M10 A2 |
| 9999701359 | DIN 934 M12 A2 |
| 9999300275 | DIN 934 M16 A2 |

**Düz Pul**

| Kod | Açıklama |
|------------|-----------------------|
| 9000060445 | DIN 125 M5 Washer A2 |
| 9999400004 | DIN 125 M6 Washer A2 |
| 9999400139 | DIN 125 M8 Washer A2 |
| 9999400001 | DIN 125 M10 Washer A2 |
| 9999701448 | DIN 125 M12 Washer A2 |
| 9999300144 | DIN 125 M16 A2 |

DIN Ürünleri**Çekiç Başı Vida**

| Kod | Açıklama |
|------------|-----------------|
| 9999300381 | DIN 9097 M10X30 |
| 9999300382 | DIN 9097 M10X25 |
| 9999300383 | DIN 9097 M8X25 |

**T Başı Vida**

| Kod | Açıklama |
|------------|-----------|
| 6022101320 | M10*30 A2 |
| 9999300003 | M10x25 A2 |
| 9999300004 | M8x25 A2 |

**Alyen Başı Vida**

| Kod | Açıklama |
|------------|------------------|
| 6022825320 | DIN 912 M8X25 A2 |
| 6022830320 | DIN 912 M8X30 A2 |

**M8 Altı Köşe Başı Vida**

| Kod | Açıklama |
|------------|----------------------------|
| 9999400144 | DIN 933 M8X25 A2 |
| 9999701685 | DIN 933 (ISO4017) M8X30 A2 |

**M10 Altı Köşe Başı Vida**

| Kod | Açıklama |
|------------|-------------------|
| 6022525320 | DIN 933 M10X25 A2 |
| 9999300074 | DIN 933 M10x30 A2 |

**Yuvarlak Başı Vida**

| Kod | Açıklama |
|------------|---------------------|
| 9999300304 | DIN 603 M8X25 A2 |
| 9999300151 | DIN 603 M8X30/30 A2 |

Dünyanın Bildiği Kalite

**ABD**

EJOT Fastening Systems L.P.

**ALMANYA**

EJOT Baubefestigungen GmbH

**AVUSTURYA**

EJOT Austria GmbH & Co KG

**BALTIK DEVLETLERİ**

UAB EJOT Baltic

**BENELÜKS ÜLKELERİ**

EJOT Benelux bvba/sprl

**BİRLEŞİK ARAP**

EMİRLİKLERİ

EJOT Middle East FZE

**BİRLEŞİK KRALLIK**

EJOT U.K. Ltd.

**BOSNA HERSEK**

EJOT d.o.o. Sarajevo

**BREZİLYA**

EJOT Sistemas de Fixação Ltda

**BULGARİSTAN**

EJOT Bulgaria EOOD & Co. KD

**ÇEKYA**

EJOT CZ, s.r.o.

**ÇİN**

EJOT Fastening System (Taicang) Co., Ltd

**DANİMARKA**

EJOT Danmark ApS

**FRANSA**

EJOT France S.à.r.l.

**HIRVATİSTAN**

EJOT Sooina Tehnika d.o.o.

**İSPANYA**

EJOT Ibérica S. L.

**İSVEÇ**

EJOT & AVDEL System AB

**İSVİÇRE**

EJOT Schweiz AG

**İTALYA**

EJOT Tecnologie di fissaggio S.a.s.

**KANADA**

EJOT Construction Fastening Systems Inc.

**MACARİSTAN**

EJOT Hungaria Kft.

**MEKSİKA**

EJOT ATF Fasteners de México y Compañía, S. en C.

**NORVEÇ**

EJOT Festesystem A/S

**POLONYA**

EJOT Polska

**ROMANYA**

EJOT Romania SRL

**RUSYA**

OOO EJOT Wostok

**SİRBİSTAN**

EJOT Tehnika spajanja d.o.o.

**SİNGAPUR**

EJOT Asia Pacific Pte. Ltd.

**SLOVAKYA**

EJOT Slovakia, s.r.o.

**TAYVAN**

EJOT Slovakia, s.r.o.

**TÜRKİYE**

EJOT Tezmaç

EJOT birçok profesyonel derneğin üyesidir;



Fachverband Baustoffe und Bauteile für vorgehängte hinterlüftete Fassaden e.V.
www.fvhf.de



Deutscher Schraubenverband e.V.
www.schraubenverband.de



Bundesverband Baustysteme e.V.
Fachverband Dübel- und Befestigungstechnik
www.bv-baustysteme.de



ift ROSENHEIM
Institut für Fenstertechnik e.V.
www.ift-rosenheim.de



Verband Fenster + Fassade
www.window.de



Qualitätsverband Solar- und Dachtechnik e.V.
www.qvsd.de

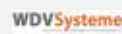

Fachverband Wärmedämm-Verbundsysteme e.V.
www.heizkosten-einsparen.de



Cephe Sanayi ve İş İnsanları Derneği
www.cepheder.org.tr



Industrieverband für Baustysteme im Metalleichtbau e.V.
www.ifbs.de



Institut Bauen und Umwelt e.V.
www.bau-umwelt.de



Fachverband Werkzeugindustrie e.V.
www.werkzeug.org



Informationsstelle Edelstahl Rostfrei
www.edelstahl-rostfrei.de



Global Fastener Alliance®
www.globalfasteneralliance.com



İnşaat Malzemesi Sanayicileri Derneği
www.imsad.org



Deprem Güçlendirme Derneği
www.deguder.org.tr



EJOT SE & Co. KG
Market Unit Construction
In der Stockwiese 35 · Germany
57334 Bad Laasphe
T +49 2752 908-0
F +49 2752 908-731
construction@ejot.com
www.ejot.com/construction

Bringing it together.